

## Вуличний тренажер / Outdoor fitness equipment









### Тренажер «Лижник» / Fitness equipment «Skier» SO-10.25



Тренажер Лижник пропонує ефективні та дієві вправи для роботи з м'язовими групами ніг. Користувачі отримують правильне навантаження для раціонального розподілу сили. Допомагає краще контролювати свою вагу та одночасно працювати з верхньою та нижньою частиною тіла для більш коректних занять. Тренажер призначений для занять на відкритому повітрі та дозволяє зберегти та покращити свої фізичні можливості незалежно від віку та статури.

Skier Exerciser offers effective and efficient exercises for working with leg muscle groups. Users get the right load for a rational distribution of power. Helps you better control your weight and simultaneously work with your upper and lower body for more correct exercise. It is designed for outdoor exercise and allows you to maintain and improve your physical abilities, regardless of age and build.

### Інформація про обладнання / Information about the equipment

	Габарити найбільшої деталі – тренажеру в сборі, м / Dimensions of the largest part - the complete simulator, m	1,53x0,65x1,72
	Вага загальна/Вага найбільшої деталі – тренажеру в сборі, кг / Total weight/ Weight of the largest part - the complete simulator, kg	75,0/67,0
	Вікова група, років / Age group, years	14+
	Максимальна кількість користувачів / Maximum number of users	2
	Висота вільного падіння, мм / Height of free fall, mm	<600
	Безпечна зона, м <sup>2</sup> / Safe zone, m <sup>2</sup>	18,3
	Відкрите середовище / Open environment	
	Основні матеріали – метал / The main materials are metal	
	Інформація про безпеку EN1176-1, EN1176-2 / Safety information EN1176-1, EN1176-2	

**Вигляд збоку / Side view**

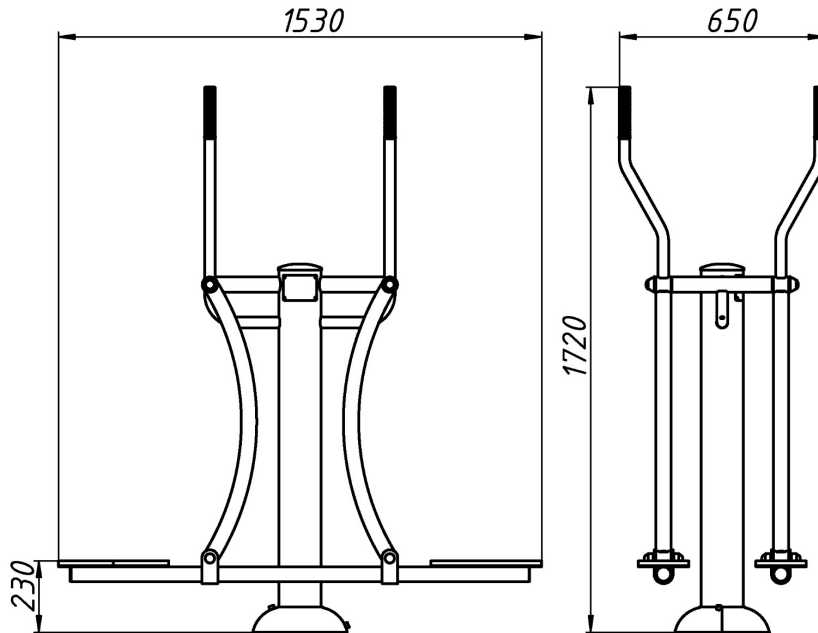

**Вигляд зверху, враховуючи зону безпеки /  
Top view, including the safety zone**

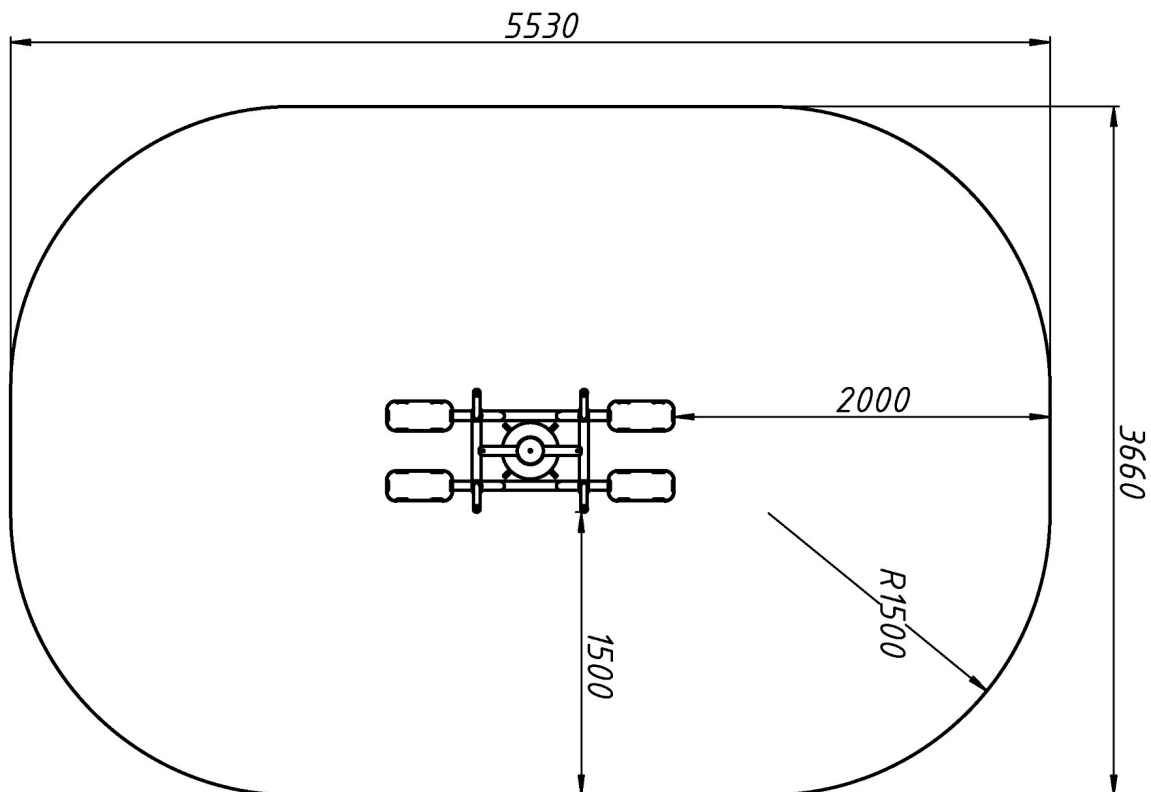

Розміри подані в міліметрах / Dimensions are given in millimeters