

**Обладнання дитячих майданчиків – ігрові елементи  
 для дитячого садка / Kindergarten play equipment**

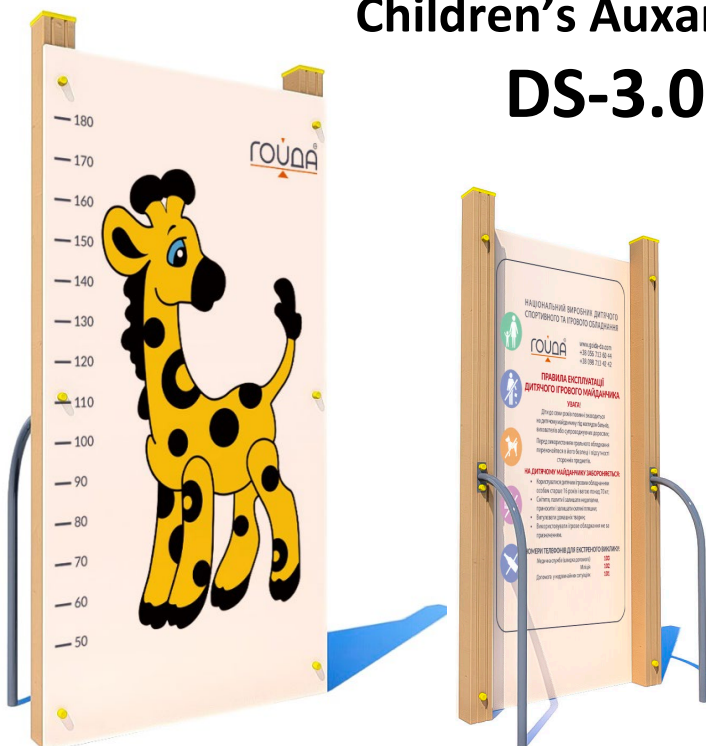







**Дитячий зростомір «Зростай-Ка» /  
 Children's Aukhanometer  
 DS-3.03**



Має вигляд стінки з лінійкою для вимірювання росту і інформаційну панель, з полем для назви і загальними правилами поведінки на майданчику. Облаштування території - важливе питання при створенні комфортного відпочинку. Спортивно-ігрові елементи є незамінними у благоустрої дитсадків, дворів і парків.

It looks like a wall with a ruler for measuring height and an information panel with a field for a name and general rules of conduct on the site. The arrangement of the territory is an important issue when creating a comfortable environment. Sports and game elements are indispensable in the improvement of kindergartens, courtyards and parks.

**Інформація про обладнання / Information about the equipment**

	<b>Габарити найбільшої деталі – брусу, м / Dimensions of the largest part - beam, m</b>	2,62x0,1x0,1
	<b>Вага загальна/Вага найбільшої деталі – стійки елементу, кг / Total weight / Weight of the largest part - element stand, kg</b>	54,0/12,4
	<b>Вікова група, років / Age group, years</b>	1-6
	<b>Максимальна кількість користувачів / Maximum number of users</b>	1
	<b>Висота вільного падіння, мм / Height of free fall, mm</b>	-
	<b>Безпечна зона, м<sup>2</sup> / Safe zone, m<sup>2</sup></b>	11,6
	<b>Відкрите середовище / Open environment</b>	
	<b>Основні матеріали – деревина, фанера, метал / Main materials - plywood, plastic, wood, metal</b>	
	<b>Інформація про безпеку EN1176-1, EN1176-2 / Safety information EN1176-1, EN1176-2</b>	

**Вигляд збоку / Side view**

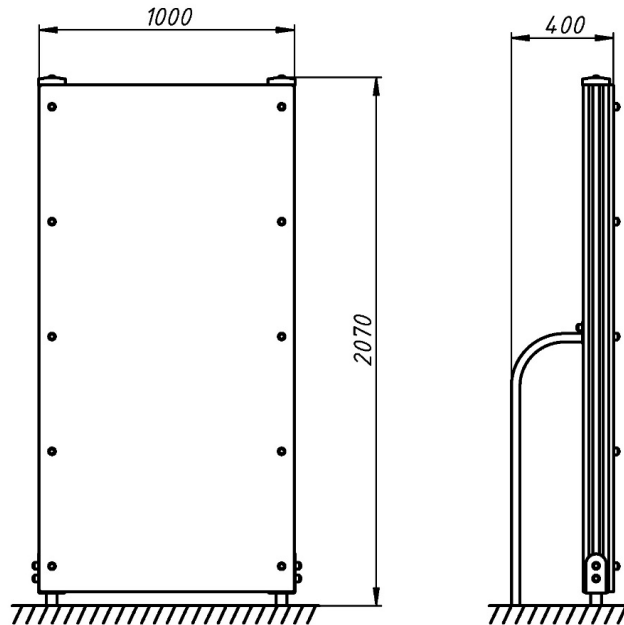

**Вигляд зверху, враховуючи зону безпеки /  
Top view, including the safety zone**

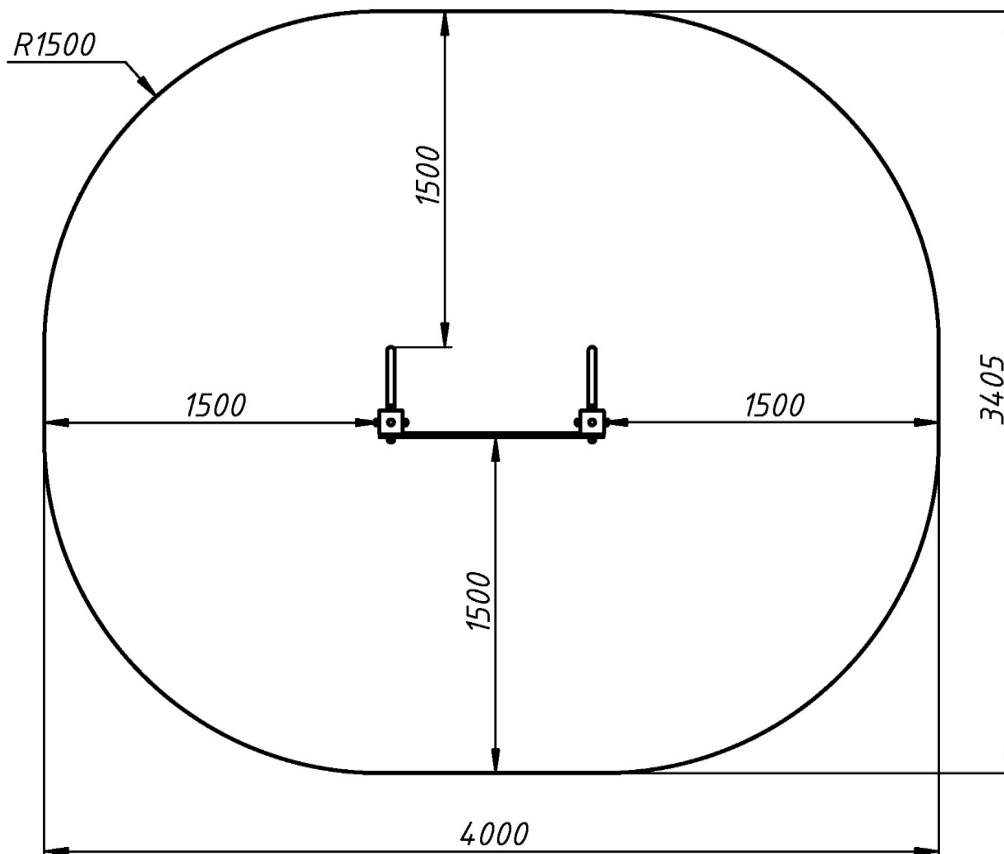

Розміри подані в міліметрах / Dimensions are given in millimeters